

22

23



UNE FORCE
DE LA NATURE
DEPUIS 1781.

www.ochsenkopf.com



OCHSENKOPF
BY GEDORE



LA PLUS ANCIENNE FORGE DE HACHES D'ALLEMAGNE

OCHSENKOPF est synonyme de perfection et de sécurité pour les outils de forestier et de menuisier. Depuis sa fondation en 1781 par les frères Fahlefeld, l'usine de Remscheid forge le meilleur acier avec les meilleures meules qui soient, au degré maximum de la qualité. Une hache OCHSENKOPF est synonyme d'artisanat au plus haut degré. elle représente aujourd'hui encore la fierté de l'industrie d'outillage traditionnelle des montagnes. Une marque comme un mythe.

Ce qui était autrefois une simple manufacture de haches est devenue au fil du temps une entreprise industrielle moderne. La qualité et le service ont la plus haute priorité.

Les outils OCHSENKOPF sont majoritairement fabriqués en acier C60. L'acier C60 se caractérise par sa remarquable dureté, ce qui garantit longévité et résistance maximale à l'usure.

Les manches sont fabriqués à partir de bois de qualité. Le bois de hickory est de haute qualité et très résistant à la casse. Les outils OCHSENKOPF sont pourvus d'un affûtage bombé au lieu d'un affûtage type couteau. Cet affûtage permet d'augmenter la durée de vie des outils.

LA NAISSANCE D'UNE HACHE

De la forge à la forêt



1

Sciage des ébauches forgées en acier de traitement C60.



2

Mise en forme et perçage de l'oeil de l'ébauche portée au rouge par forgeage à la presse, puis ébavurage.



3

Forge de la lame portée au rouge sur le laminoir de forge.



4

Mise en forme définitive au martinet. Ebavurage et affûtage préliminaire de la hache.



5

Marquage durable par estampage avec le sigle du fabricant. L'affinage (trempe et revenu) du tranchant de la hache garantit la dureté et la résistance.



6

Sablage de la surface. Affûtage de précision du tranchant. Un affûtage bombé augmente la résistance. Un vernis incolore protège la tête de la hache contre la corrosion.



7

Montage et blocage du manche. Le triple blocage par un coin en bois et deux coins annulaires garantit une liaison durable et sûre.

EXCELLENTE QUALITÉ

Labels provenant d'organismes de contrôle agréés attestant de leur très haute qualité



KWF-Profi

Les outils de travail forestiers contrôlés par le Kuratorium für Waldarbeit und Forsttechnik e.V. (KWF) à Groß-Umstadt sont pourvus du label «KWF-Profi». Ils satisfont toutes les exigences en termes de technique. Celles-ci englobent la rentabilité et les normes en matière de sécurité, d'ergonomie et de compatibilité environnementale. Ces contrôles comprennent des mesures techniques, des contrôles pratiques et des sondages. Le nouveau label «KWF-Profi» (valeur d'usage) remplace l'ancien label FPA «gland». Depuis plus de 50 ans synonyme de technique forestière certifiée.



KWF-Standard

A l'instar du label «KWF-Profi», le nouveau label de contrôle «STANDARD» du KWF comprend un contrôle exhaustif de la valeur d'usage. Le label de contrôle «STANDARD» est spécialement prévu pour des produits qui se démarquent des exigences strictes d'un usage forestier professionnel. Il permet à un utilisateur occasionnel, par exemple une personne qui coupe elle-même son bois de chauffage, de compter sur une sécurité contrôlée.



VPA GS

Sécurité contrôlée par la Versuchs- und Prüfanstalt (VPA) à Remscheid. La VPA contrôle depuis plus de 50 ans les outils portatifs.

La garantie de la qualité: Pour votre sécurité

- Qualité haut de gamme pour un travail professionnel en toute sécurité
- Des outils de qualité fabriqués en Allemagne depuis plus de 235 ans
- Têtes de haches en acier C60 très résistant, pour une qualité maximale
- Sélection des aciers pour une longévité accrue
- Tranchant bombé pour une efficacité durable
- Fabrication en Allemagne des manches de haches avec des bois choisis avec soin
- Fixation sécurisée des têtes sur les manches
- Qualité certifiée par des instituts de contrôle renommés



Fendre le bois: Conseils d'utilisation



- 1** Avant de commencer le travail, assurez-vous toujours d'avoir une distance de sécurité suffisante avec les autres personnes et objets.
- 2** Portez des vêtements de protection appropriés, par ex. des lunettes et des chaussures de protection.
- 3** Un billot environ d'une hauteur de genou placé sur une surface plane représente la hauteur idéale pour la fente du bois. Placez le morceau de bois à fendre sur le billot et prenez le merlin à deux mains. La main droite entoure l'extrémité du manche, la main gauche saisit la partie supérieure du manche sous la tête de la hache (inversement pour les gauchers).
- 4** Levez maintenant la hache et pour frapper glissez la main gauche le long du manche jusqu'à l'extrémité du manche. Pour les petits morceaux de bois une seule frappe suffit généralement pour fendre le bois. Pour les morceaux de bois plus gros, on peut utiliser des coins en alu avec un outil approprié comme un merlin. Les coins en acier doivent toujours être enfoncés avec des maillets en bois dur ou en plastique.

Les différents domaines d'application requièrent un outil adapté

Pour faciliter la recherche du bon outil,
nos outils sont définis en fonction de leur utilisation:



Haches pour l'élagage, l'abattage
et l'entretien de cultures



Haches et hachettes à
usage universel



Outils de refente

Bien choisir les outils pour les travaux d'abattage et de fente du bois

Le choix dépend de la taille de l'utilisateur et de sa morphologie.









Une hache universelle peut être utilisée pour abattre, ébrancher et fendre le bois. Si vous cherchez une hache uniquement pour des travaux de fendage, il est alors préférable d'opter pour un merlin plutôt que pour une hache universelle, du fait de la géométrie en forme de coin de la tête du merlin.

Un manchon de protection ne sert pas uniquement à protéger le manche. Grâce à un supplément de poids de l'ordre de 300 g, elle augmente la masse de la tête de l'outil. Avec un poids 1250 g, la tête de la hache légère SPALT-FIX® permet des impacts plus puissants qu'une tête de hache comparable sans manchon de protec-

tion. Le marteau à fendre de 3 kg BIG OX® convient idéalement pour enfoncer des coins (en plastique ou en aluminium, pas de coins en acier, pour des raisons de sécurité). La tête présente une surface de frappe importante et le manchon protège le manche en cas de dérapage.

Étant donné qu'un bois très nouveau est difficile à fendre, la meilleure solution consiste à utiliser un merlin lourd ou un marteau à fendre.

La vue d'ensemble et les indications suivantes sont destinées à vous aider à bien choisir vos outils :

	Travaux d'abattage et d'ébranchage	Travaux de fendage légers jusqu'à env. Ø 25 cm Longueur max. 30 cm	Travaux de fendage moyens Ø 25 - 40 cm Longueur max. 30 cm	Travaux de fendage importants à partir d'env. Ø 40 cm Longueur max. 30 cm	Metre-length sections	avec coin (alu ou plastique)
Haches ILTIS® 	✓ ✓ ✓	✗	✗	✗	✗	✗ ✗
Hache universelle 	✓ ✓ jusqu'à 1250 g	✓	✗	✗	✗	✗ ✗
SPALT-FIX® 1250g, manche de 50 cm 	✗	✓ ✓ ✓	✓	✗	✗	✗ ✗
SPALT-FIX® 1250g, manche de 70 cm 	✗	✓ ✓ ✓	✓ ✓	✓	✗	✗ ✗
SPALT-FIX® 2500g 	✗	✓	✓ ✓ ✓	✓ ✓ ✓	✓ ✓	✗ ✗
Malin 2750g 	✗	✓	✓ ✓	✓ ✓ ✓	✓ ✓ ✓	✓
Marteau pour fendre le bois 3 kg 	✗	✓	✓ ✓	✓ ✓ ✓	✓ ✓ ✓	✓ ✓ ✓
Marteau pour fendre le bois 3,5 kg 	✗	✓	✓ ✓	✓ ✓ ✓	✓ ✓ ✓	✓ ✓
Maillet en plastique antirebond 	✗ ✗	✗ ✗	✗ ✗	✗ ✗	✗ ✗	✓ ✓ ✓ (aussi pour coins en acier)

✓ ✓ ✓ optimal

✓ ✓ bien adapté

✓ adapté

✗ non adapté

✗ ✗ utilisation interdite

RECONNAÎTRE LA QUALITÉ

COIN ANNULAIRE

VS

COIN PLAT

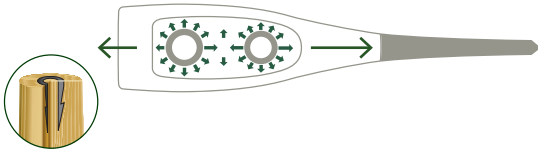

Le coin annulaire répartit régulièrement la force de calage à 360°. La structure des fibres du bois n'est pas détruite. La tête du marteau ne se desserre pas, même après plusieurs centaines de frappes. Le crochet de retenue intégré assure une liaison mécanique et évite le desserrage du coin annulaire. Un «Plus» pour la sécurité.

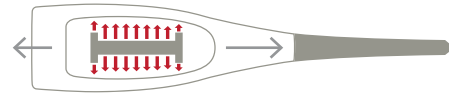

Le coin plat n'apporte pas de force de calage dans le sens de la frappe.

AFFÛTAGE BOMBÉ

VS

AFFÛTAGE DE TYPE LAME DE COUTEAU

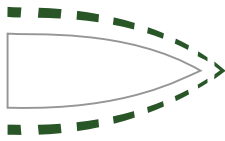

L'affûtage bombé ne donne pas la même impression visuelle de tranchant, mais le résultat de fendage est le même. Grâce à la longévité nettement plus élevée de l'affûtage bombé, l'outil n'a pas besoin d'être réaffûté aussi souvent. Cela permet de gagner du temps, mais aussi de l'argent.

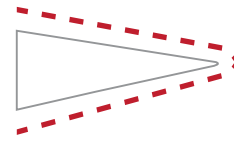

Dans le cas d'un affûtage de type couteau, le tranchant de l'arête est certes immédiatement visible, mais l'outil s'émousse aussi plus rapidement et doit être réaffûté plus souvent.

MANCHES EN HICKORY

VS

MANCHES EN FRÈNE



- Essence de noyer d'Amérique du Nord
- Bois de haute qualité, la résistance physique du bois de hickory est 3 à 4 fois plus élevée que celle du frêne
- Structure à longues fibres : Plus de sécurité en cas de rupture du manche. Le bois est maintenu par les longues fibres, ce qui permet d'éviter une casse du manche brisé ainsi que de la tête de la hache/hachette.
- Amortit les vibrations
- Longévité élevée = très bon rapport prix-performances



- Essence endémique en Europe
- Qualité de bois minimale prescrite par la norme DIN
- Economiques
- Résistants à la casse
- Structure à fibres courtes : Du fait des fibres courtes du bois, le point de rupture ne peut être maintenu en cas de cassure. Le manche se brise en deux parties.

LE SYSTÈME ROT BAND-PLUS

L'Originale : Plus de sécurité et d'efficacité



Vue d'ensemble de l'assortiment ROT BAND-PLUS:

Marteau professionnel à fendre le bois BIG OX® N° OX 635 H > p. 11

Merlin SPALT ROT BAND-PLUS N° OX 630 H > p. 14

Merlin SPALT-FIX® ROT BAND-PLUS N° OX 648 H > p. 14

Hache forestière dorée ROT BAND-PLUS N° OX 620 H > p. 16

Merlin SPALT-FIX® ROT BAND-PLUS N° OX 644 H > p. 15



MARTEAU PROFESSIONNEL À FENDRE LE BOIS BIG OX®

Fendre le bois facilement



Surface de frappe extra-large

Manche en hickory de haute qualité, extrêmement résistant à la flexion et incassable

Long manchon de protection du manche en acier

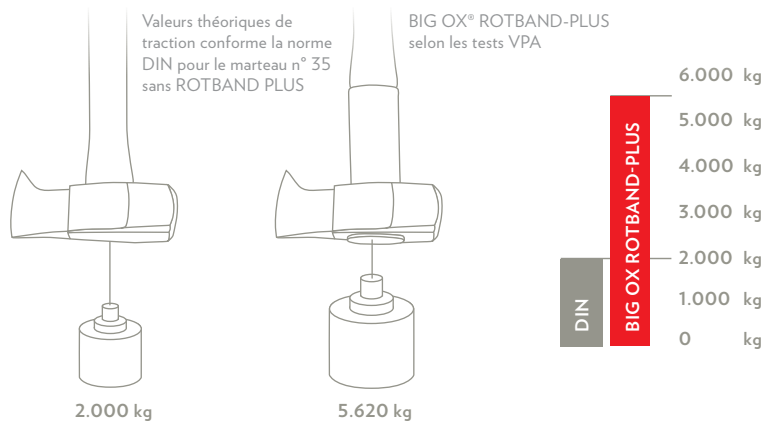

Sécurité du travail maximale grâce à des valeurs de traction accrues

Système de sécurité, établissant des critères: La longue douille de protection du manche, la clavette conique, la plaque de sécurité et la vis de sécurité transforment le manche en une seule unité.

Connexion absolument sûre entre le manche et la tête. Sécurité du travail maximale et longévité élevée - garante d'un rapport prix/performances extrêmement avantageux.





Des manches de rechange ROTBAND-PLUS complets sont disponibles avec manchon de protection, clavette conique, plaque de sécurité et vis de sécurité. Avec **label de conformité KWF** et **label de contrôle VPA GS**.



OX 635 H Merlin professionnel à fendre le bois BIG OX®

- Avec système de sécurité ROTBAND-PLUS
- Tête forgée à bec incurvé et grande surface d'impact (par ex. pour enfoncer des coins)
- Manche de grande qualité en hickory et protection de lame







Code	No.	Labels					Manche de rechange
1707663	OX 635 H-3009	KWF, GS	3000	70	900	4200	OX E-696 H-0850



OX 35 E & H Marteau professionnel à fendre le bois

- Tête forgée à bec incurvé et grande surface d'impact (par ex. pour enfoncer des coins)
- Avec manche de haute qualité en frêne (OX 35 E-) ou en hickory (OX 35 H-)



Code	No.	Labels					Manche de rechange
1591789	OX 35 E-3001	KWF, GS	3000	70	850	3800	OX E-86 E-0850
1591797	OX 35 H-3009	KWF, GS	3000	70	850	3800	OX E-96 H-0850







OX 638 H Marteau à fendre le bois ROTBAND-PLUS

forme mince

- Avec système de sécurité ROTBAND-PLUS
- Tête forgée avec lame longue et bec incurvé
- Grâce à sa forme fine, convient particulièrement pour fendre le bois de résineux
- Manche de grande qualité en hickory et protection de lame



Code	No.	Labels					Manche de rechange
1881353	OX 638 H-3509	KWF, GS	3500	80	900	5000	OX E-638 H-3500



MERLINS SPALT

Faire du petit bois rapide et simple



Avec manche de haute qualité en frêne

Un résultat de coupe optimal avec un minimum de force grâce à la forme en biseau de la lame

ROTBAND-PLUS: Plus de sécurité et d'efficacité

Fixation du manche

Avec le manchon de protection, le coin conique, la plaquette de sécurité et la vis à bois, la tête et le manche du marteau forment une seule entité, ce qui garantit une sécurité maximale du travail.

Durée de vie

Le manchon de protection en acier protège le manche et garantit une durée de vie accrue.

Manche de rechange ROTBAND-PLUS

disponible avec manchon de protection du manche, la clavette conique, la plaque de sécurité et la vis de sécurité.



OX 648 H Hache SPALT-FIX® ROTBAND-PLUS

- Un résultat de coupe optimal avec un minimum de force grâce à la forme en biseau de la lame
- Avec système de sécurité ROTBAND-PLUS
- Avec manche de haute qualité en hickory



Code	No.	Labels					Manche de rechange
1962396	OX 648 H-1257	KWF, GS	1250	100	700	2150	OX E-648 H-1250
1852701	OX 648 H-2508	KWF, GS	2500	115	800	3550	OX E-648 H-2500



OX 630 H Merlin SPALT ROTBAND-PLUS

- Avec système de sécurité ROTBAND-PLUS
- Idéale pour fendre du bois résineux
- Avec manche de haute qualité en hickory



Code	No.	Labels					Manche de rechange
2336537	OX 630 H-2757	KWF, GS	2750	120	900	4250	OX E-630 H-2750



OX 30 E Merlin SPALT

- Idéal pour fendre du bois résineux
- Avec manche de haute qualité en frêne







Code	No.	Labels					Manche de rechange
1591762	OX 30 E-2751	KWF, GS	2750	120	850	3800	OX E-85 E-0850



OX 248 E Merlin SPALT-FIX®

- Un résultat de coupe optimal avec un minimum de force grâce à la forme en biseau de la lame
- Grande longévité, très léger
- Avec manche de haute qualité en frêne



Code	No.	Labels					Manche de rechange
1953338	OX 248 E-1257	KWF STD, GS	1250	100	700	1850	OX E-84 E-0700
1591703	OX 248 E-2501	KWF PRO, GS	2500	115	800	3250	OX E-84 E-0800



OX 644 H Merlin SPALT-FIX® ROTBAND-PLUS

- Un résultat de coupe optimal avec un minimum de force grâce à la forme en biseau de la lame
- Avec système de sécurité ROTBAND-PLUS
- Avec manche de haute qualité en hickory







Code	No.	Labels					Manche de rechange
1852728	OX 644 H-1255	KWF, GS	1250	100	500	1950	OX E-644 H-1250



OX 244 E Hache SPALT-FIX®

- Un résultat de coupe optimal avec un minimum de force grâce à la forme en biseau de la lame
- Grande longévité, très léger
- Avec manche de haute qualité en frêne



Code	No.	Labels					Manche de rechange
1591738	OX 244 E-1251	KWF, GS	1250	100	500	1650	OX E-84 E-0500

HACHES OR OCHSENKOPF

Utilisation universelle



OX 620 H Hache forestière GOLD universelle ROTBAND-PLUS

forme rhénane

- Indispensable pour les travaux en forêt et dans le jardin
- Système de sécurité ROTBAND-PLUS : le manchon de protection du manche, la clavette conique, la plaque de sécurité et la vis de sécurité rendent le manche solidaire de la tête pour plus de sécurité.
- Le manchon de protection en acier protège le manche et garantit une durée de vie accrue.
- Tête polie avec protection de lame
- Avec manche de haute qualité en hickory
- Le manche de rechange est livré complet avec douille de protection, coin conique, plaquette de sécurité et vis à bois



Code	No.	Labels					Manche de rechange
1879812	OX 620 H-1257	KWF, GS	1250	120	700	2100	OX E-620 H-1250



OX 20 H Hache forestière GOLD universelle

forme rhénane

- Indispensable pour les travaux en forêt et dans le jardin
- Tête polie avec protection de lame
- Avec manche de haute qualité en hickory



Code	No.	Labels					Manche de rechange
1591061	OX 20 H-1257	KWF, GS	1250	120	700	1850	OX E-94 H-0700
1591320	OX 20 H-1608	GS	1600	130	800	2350	OX E-94 H-0800



OX 209 E Hache EURO

forme rhénane

- Usage universel
- Lame finement polie, avec protection de lame
- Manche en frêne



Code	No.	Labels					Manche de rechange
1591398	OX 209 E-1252	GS	1250	120	700	1850	OX E-83 E-0700
1591428	OX 209 E-1602	GS	1600	130	800	2350	OX E-83 E-0800



OX 235 E Hache forestière

- Indispensable pour les travaux en forêt et dans le jardin
- Lame finement polie
- Avec manche de haute qualité en frêne



Code	No.	Labels					Manche de rechange
1591649	OX 235 E-0602	KWF, GS	600	105	360	900	OX E-78 E-0360
1591657	OX 235 E-0802	KWF, GS	800	110	380	1100	OX E-78 E-0380
1591665	OX 235 E-1002	GS	1100	125	410	1300	OX E-78 E-0410



OX 270 GST Hachette tout acier

- L'outil idéal pour le camping ou les loisirs
- Idéale pour fendre des petits morceaux de bois (allumage)
- Le verso de la tête de la hachette peut être utilisé comme massette
- Tête et manche forgés d'une seule pièce
- Très solide et résistante
- Avec poignée en plastique
- Fournie avec une pochette en cuir avec boucle de ceinture pour un transport sûr et confortable



Code	No.				
1735934	OX 270 GST-600	600	85	320	880

HACHE FORESTIÈRE PERFORMANTE ILTIS®

selon Dr. Gottfried Reissinger

Auteur de l'ouvrage «Les principes de construction de la hache»

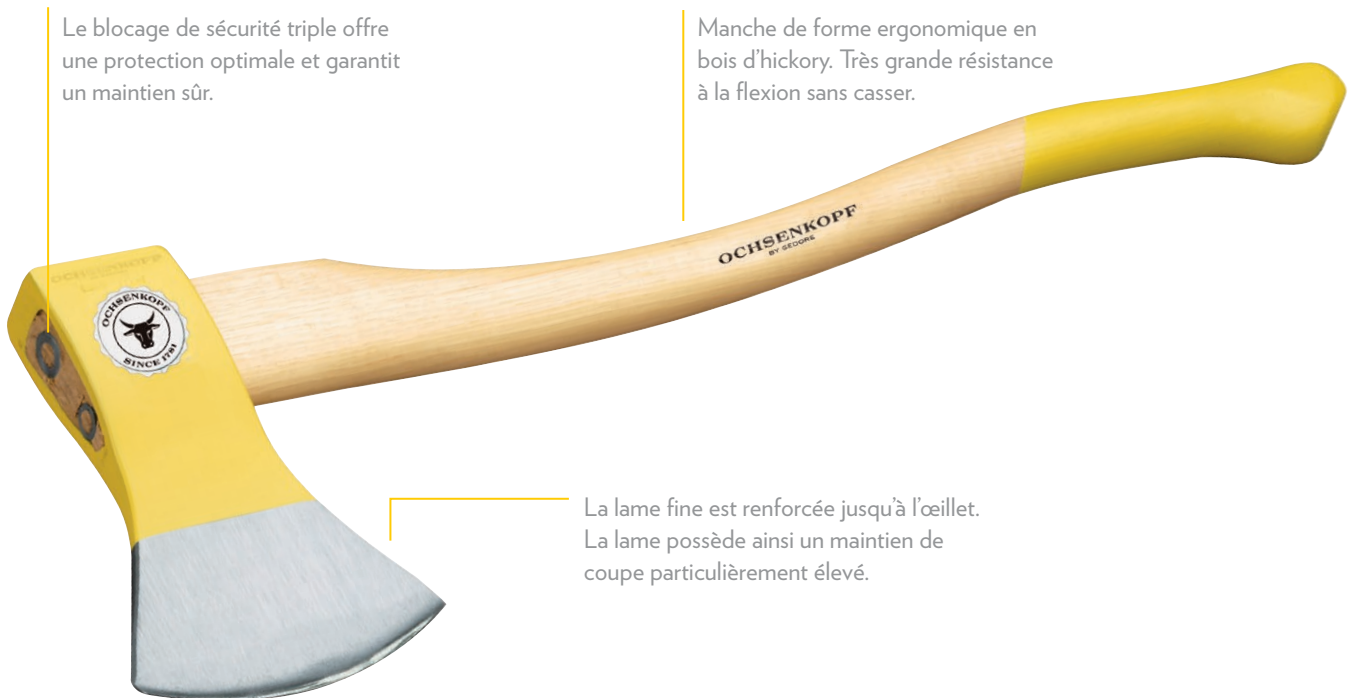

Le blocage de sécurité triple offre une protection optimale et garantit un maintien sûr.

Manche de forme ergonomique en bois d'hickory. Très grande résistance à la flexion sans casser.

La lame fine est renforcée jusqu'à l'œillet. La lame possède ainsi un maintien de coupe particulièrement élevé.

Les lames fines et renforcées jusqu'à l'œillet

Danger de rupture minimisé

La lame fine et élastique capte les forces de flexion à chaque frappe et les absorbe. Ceci permet de réduire de façon substantielle le danger de rupture et de prolonger la durée de vie.

Poids moindre

Performance de coupe plus élevée pour un effort réduit. Travail plus ergonomique et plus efficace.

Réaffûtage aisé

La lame est forgée finement du tranchant jusqu'à l'œillet et trempée avec soin. Le réaffûtage en bonne et due forme ne requiert pas de recuit.

Acier spécial

Cet acier de grande qualité confère à ce type de haches tous ses avantages : cette nuance d'acier demeure tenace et élastique même à basses températures et permet par conséquent un usage durable par grand froid pour toutes les variétés de bois dur.







OX 10 H Hache Iltis®

Modèle européen

- Idéale pour l'élagage, l'abattage et l'entretien de cultures
- Les lames fines et renforcées sont d'une grande longévité
- Elles peuvent facilement être aiguisées par l'utilisateur
- lame finement polie, avec protection de lame
- Avec manche de haute qualité en hickory



Code	No.	Labels					Manche de rechange
1591193	OX 10 H-1207	KWF, GS	1100	126	700	2100	OX E-94 H-0700







OX 15 H Hache Iltis®

Modèle canadien

- Idéale pour l'élagage, l'abattage et l'entretien de cultures
- Les lames fines et renforcées sont d'une grande longévité et ont un poids réduit
- Elles peuvent facilement être aiguisées par l'utilisateur
- lame finement polie, avec protection de lame
- Avec manche de haute qualité en hickory



Code	No.	Labels					Manche de rechange
1591207	OX 15 H-0807	KWF	800	110	700	1400	OX E-95 H-0700
1591215	OX 15 H-1007	KWF	1000	125	700	1600	OX E-95 H-0700







OX 16 H Hache double Iltis®

Modèle canadien

- Le modèle du bûcheron canadien - avec deux tranchants pour par ex. deux affûtages différents sur une hache
- Idéale pour l'élagage, l'abattage et l'entretien de cultures
- Les lames fines et renforcées sont d'une grande longévité et ont un poids réduit
- Elles peuvent facilement être aiguisées par l'utilisateur
- Lames finement polies, avec protection de lame
- Avec manche de haute qualité en hickory



Code	No.	Labels					Manche de rechange
1591223	OX 16 H-1008		1000	135	900	2100	OX E-99 H-9000

HACHES DE COMPÉTITION





Conçue spécialement pour la compétition

Vous trouverez toutes les conditions pour les haches de compétition et les règles de tournoi sur www.ochsenkopf.com



OX 18 H Hache de lancer

- Trajectoire optimale grâce à un bon équilibrage
- Spécialement conçue pour les concours
- La forme et la conception correspondent aux normes du concours
- Tête forgée et finement polie
- Avec manche en hickory de haute qualité
- Fixation du manche sécurisée grâce à un triple blocage
- Livrée avec protection de lame en cuir



Code	No.					Manche de rechange
1591630	OX 18 H-1206	1200	150	750	2000	OX E-99 H-0750



OX 440 H Hache de compétition

- Avec affûtage test spécial*
- Fabriqué en acier spécial
- Blocage de sécurité triple
- Avec manche de haute qualité en hickory non traitée et protection de lame en cuir

* **Remarque:** La hache ne doit pas frapper de bois gelé mais uniquement du bois tendre, par ex. du peuplier.

Code	No.				Manche de rechange
1592696	OX 440 H-2708	190	800	3300	OX E-453 H-0800



Protection des pieds et des tibias

En acier inox. Protection en cas de mauvaises frappes. À porter sous les vêtements et dans les chaussures..



Gabarit d'angle

En acier inox, pour déterminer précisément l'angle de coupe (13-17°)



COINS

En aluminium, plastique ou acier

Verso

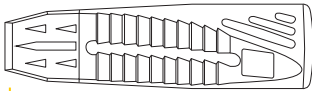

Crochet de retenue
empêche de glisser

Nervure de guidage
pour un enfonceur droit
dans le sens de frappe

Profilé en dents de scie
empêche de glisser

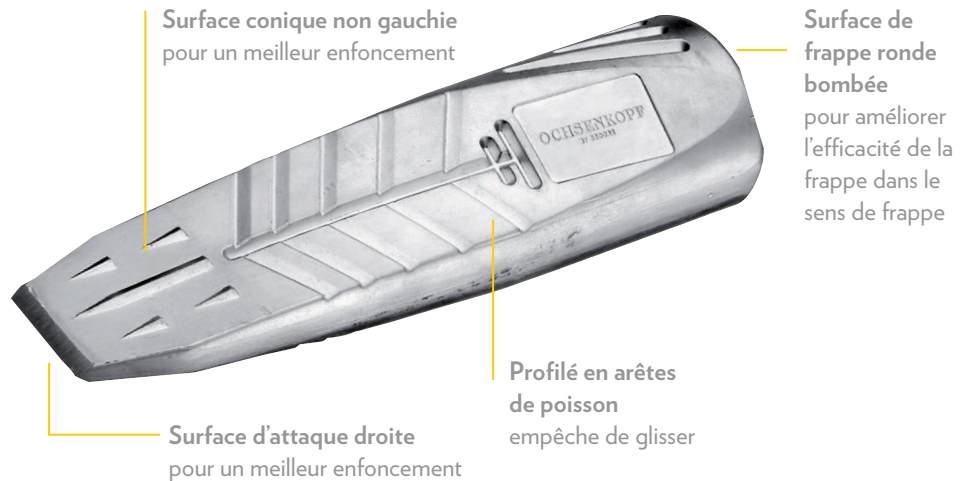

OX 41 Coin à refendre courbé en aluminium, ovale



Le coin à refendre a été récompensé par le prix de technologie «BMELV Forsttechnikpreis 2012»

- Coin à refendre de sécurité forgé en aluminium de grande qualité
- Hauteur de levage accrue grâce à la forme courbée à 30° et efficacité de fendage maximale
- Manipulation optimale et surface de frappe agrandie grâce à la forme ovale
- Réduction au minimum des coups manqués et des endommagements de la surface de frappe extérieure
- Des rainures gravées à angle aigu sur face antérieure, des dents de scie supplémentaires au dos et des arillons des deux côtés empêchent le coin de glisser ou de rebondir lors de l'enfoncement, en particulier dans du bois gelé
- Enfonceur rectiligne grâce aux nervures de guidage
- Extrêmement solide
- Convient uniquement comme coin à refendre, pas comme coin d'abattage !



Code	No.	Labels	max. levée	long.	larg.	
2598558	OX 41-1000	KWF	60	225	65	1000



Respectez les consignes de sécurité pour toutes sortes des coins à la page 38

Avantages des coins en aluminium

- Grande sécurité aucun éclat si on utilise des marteaux en acier (pas d'acier sur l'acier)
- Extrêmement léger et très solide
- Aucun dommage de la chaîne de la tronçonneuse en cas de contact avec le coin



OX 42 Coin de bûcheron en aluminium massif

- Coin de sécurité forgé en aluminium de grande qualité
- Convient parfaitement pour l'abattage et le fendage
- Les rainures gravées en pointe au recto et les double rainures longitudinales au verso évitent tout rebondissement
- Spécialement conçu pour le bois gelé
- Extrêmement solide et très léger



Peut être associée avec la pochette pour coins OX 127-000 (page 33)

Code	No.	Labels	max. levée	long.	larg.	g
1591878	OX 42-0550	KWF, GS	35	215	45	550
1820486	OX 42-0850	KWF, GS	35	265	55	850
1591142	OX 42-1050	KWF, GS	40	260	60	1050



OX 43 Coin en alu pour découpe à la tronçonneuse et travaux de bûcheronnage

- Coin de sécurité forgé en aluminium
- Les rainures gravées en pointe au recto et les double rainures longitudinales au verso évitent tout rebondissement
- Convient spécialement aux travaux effectués avec une tronçonneuse

Code	No.	max. levée	long.	larg.	g
1591940	OX 43-0510	27	140	100	485



OX 44 - OX 45 Coin de bûcheron creux en aluminium

- Forgé en aluminium de grande qualité
- Pour abattre et fendre
- Avec doubles rainures longitudinales sur les deux faces
- Convient particulièrement pour de gros diamètres bois
- Disponible avec insert en bois et anneau en aluminium amovibles ou avec insert en plastique résistant à l'usure et aux intempéries
- L'insert rallonge le coin et offre une plus grande efficacité de coupe et de déploiement
- L'anneau en aluminium placé au niveau de l'insert en bois évite au bois de se fendiller lors de l'enfoncement
- Coin de bûcheron creux en aluminium complet = coin de bûcheron creux en aluminium, insert en bois, anneau en aluminium



Code	No.	Désignation	Labels	max. levée	long.	larg.	g
1591886	OX 45-0650	Coin de bûcheron creux en alu complet	KWF	58	360	72	940
1591908	OX 44-0000	Coin de bûcheron creux en alu	KWF		170	72	500
1591916	OX 46-0000	Insert en bois					360
1591924	OX 47-0000	Anneau en aluminium					80
1591932	OX 49-0000	Insert plastique, blanc					400



OX 31 – OX 34 Coin de bûcheron en plastique pour l'abattage

- En polyamide
- Extrêmement résistant et, donc, mieux adapté à l'abattage, même par grand froid
- Effet coin optimal même sur du bois gelé

Consigne de sécurité : Pour abattre uniquement, ne convient pas pour fendre
Peut être associée avec la pochette pour coins OX 127-000 (page 33)



Code	No.	Désignation	Labels	max. levée	long.	larg.	
1592041	OX 32-0100	Coin de bûcheron en plastique YUKON	KWF	25	180	65	150
1592068	OX 31-0300	Coin de bûcheron en plastique ALASKA	KWF	30	230	70	250
1592076	OX 34-0400	Coin de bûcheron en plastique LABRADOR	KWF	40	245	75	400

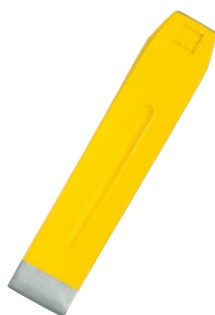

OX 40 Coin à refendre en acier

- Coin forgé avec rainure de guidage

Consigne de sécurité : Ne frapper sur les coins en acier qu'avec un marteau en bois dur ou en plastique. Une frappe d'acier sur acier peut provoquer des éclats

Code	No.	max. levée	long.	larg.	
1591975	OX 40-2000	31	250	54	2000
1591983	OX 40-3000	40	270	56	3000



OX 36 H Maillet en plastique antirebond

- Convient à la frappe des coins en acier, alu et plastique
- Protection des surfaces = Réduction d'usure de matériel et longévité élevée des coins
- Il est également possible de frapper des piquets de clôture
- Efficacité de frappe nettement supérieure grâce à un remplissage métallique spécial dans le corps du marteau
- Travail ergonomique ménageant les tendons et les articulations du fait de l'absence de frappe en retour
- Tête en polyamide lisse, résistante aux chocs et à l'usure, 75 Shore D, testé à -20° C
- Avec manche de haute qualité en hickory



Code	No.	Désignation	Labels	Ø mm	Tête	Longueur de tête	long.		Manche de rechange
2703327	OX 36 H-2609	Maillet en plastique antirebond	KWF	70	2600	175	900	3000	OX E-36 H-2600
2820838	OX 36-2600	Tête de rechange en polyamide (1 pièce)		70	2600				



OX 60 Écorceur

Modèle Forêt-Noire

- Parfaitement adapté pour détacher l'écorce
- Bec coudé
- Fourni sans manche



Code	No.	Labels	Lame <mm>	<mm>	g	Manche de rechange
1592610	OX 60-0650	KWF	140	1180	650	OX E-87 E-0950



OX 62 Écorceur

Forme «Daun»

- Pour l'élagage et détacher l'écorce
- Bec coudé
- 3-taillants
- Fourni sans manche



Code	No.	Labels	Lame <mm>	<mm>	g	Manche de rechange
1592637	OX 62-0800	KWF	140	1180	800	OX E-87 E-1180



OX 63 – OX 64 Écorceur

- Pour détacher l'écorce
- Avec bec coudé
- Fourni sans manche

Code	No.	Version	Lame <mm>	<mm>	g	Manche de rechange
1592645	OX 63-0400	Modèle léger	110	1180	400	OX E-87 E-0950
1592653	OX 64-0550	Modèle renforcé	140	1180	550	OX E-87 E-1180



OX 58 Levier d'abattage

- Puissant, efficace et ergonomique
- Acier forgé
- Solide profilé d'acier
- Poignée en liège antidérapante et ergonomique
- Crochet à tourner réglable
- Ergonomie accrue de la poignée grâce à sa forme coudée
- **OX 58-0800:**
Utilisation : pour faciliter l'abattage et tourner à un diamètre à hauteur de poitrine de 25 cm
- **OX 58-1200:**
Utilisation : pour faciliter l'abattage à un diamètre à hauteur de poitrine de 25 cm Pour tourner à un diamètre à hauteur de poitrine de 35 cm

Consigne de sécurité :

- Le levier d'abattage est exclusivement réservé à un usage individuel
- Charge maximale à la poignée 150 kg
- Tout levier d'abattage endommagé ou tordu doit être remplacé immédiatement



Code	No.	Labels	long.	
1592491	OX 58-0800	KWF	800	2800
1592505	OX 58-1200	KWF	1300	3600



OX 52 Pince de manutention

- Version forgée, pointes trempées
- Poignée en liège ergonomique et antidérapante
- Ouverture 265 mm



Code	No.	Labels	
2231379	OX 52-0000	KWF	985



OX 53 Pince de manutention

- Version forgée, pointes trempées
- Avec poignée bicomposants de haute qualité en liège et en plastique
- Forme antidérapante et ergonomique
- Empreintes pour les doigts dans la griffe



Code	No.	Labels	
1609742	OX 53-0000	KWF	480



OX 59 Crochet à tourner en aluminium

- Idéal pour tourner des branches et des troncs entiers
- Pour troncs de gros diamètre
- En alliage d'aluminium ultra-résistant
- Crochet en acier résistant permettant de bien accrocher le bois
- Pointe courbée empêchant le crochet de glisser
- Très stable pour une efficacité maximale
- Prise améliorée grâce à la poignée en caoutchouc
- Longueur de la tige 1,46 m, longueur totale 1,56 m
- Ouverture max. 40 cm



Code	No.	Labels	
1980998	OX 59-1500	KWF	4900



OX 51 Crochet à tourner

Modèle Forêt-Noire

- Pour tourner et déplacer des troncs d'arbre
- Forgé en acier au chrome-vanadium
- Grâce à la courbure, il est possible de régler la taille de l'outil qui convient aux troncs de différents diamètres



Code	No.	Labels	Anneau Ø	↳ mm ↳	
1592440	OX 51-0000	KWF	125	400	1600



OX 50 Z Crochet tire-bois

- Pour tirer et soulever les petites grumes en toute sécurité
- Pointe affûtée permettant de bien accrocher le bois
- Poignée en liège ergonomique et antidérapante



Code	No.	Labels	↳ mm ↳	
2231395	OX 50 Z-0000	KWF	210	370



OX 50 P Crochet de levage

- Pour soulever, transporter et poser le bois empilé
- Pointe affûtée permettant de bien accrocher le bois
- Poignée en liège ergonomique et antidérapante



Code	No.	Labels	↳ mm ↳	
2231387	OX 50 P-0000	KWF	270	415



OCHSENKOPF
BY GEDORE

SAPPIES À MAIN

Le petit outil qui abat de la besogne

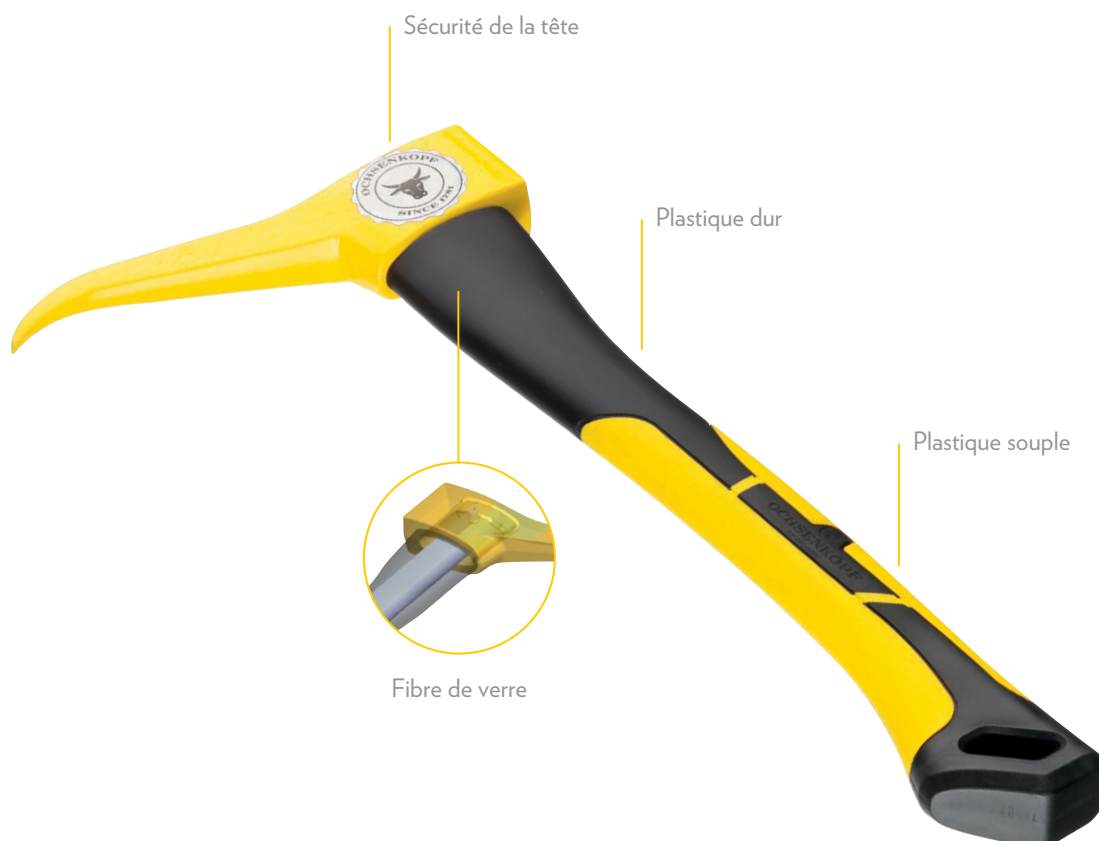

Résilient et solide

Les sappies à main sont utilisées pour attraper, soulever, empiler ou retourner du bois. Par exemple, lors du fendage du bois de chauffage, pour prendre le bois fendu et l'empiler. Une sappie permet non seulement de ménager ses forces, mais aussi de soulager le dos de manière ergonomique. Ces auxiliaires précieux fonctionnent comme le prolongement du bras. Une fois la pointe acérée de la sappie enfoncée dans le bois, il est possible de

soulever le bois fendu du sol sans se pencher. Chacune des sappies à main OCHSENKOPF offre un avantage spécifique: La sappie en alu OX 172 A est particulièrement légère. La sappie à main avec manche en bois OX 173 E est la variante traditionnelle, et la sappie OX 173 K avec manche en plastique armé de fibre de verre est la version robuste et indestructible.





OX 173 K Sappie à main

- Pour le déplacement et la collecte de petits troncs d'arbres et pour le débardage
- Pour un travail ergonomique permettant de ménager le dos
- Avec manche à 3 composants en plastique et en fibre de verre
- Avec sécurité de la tête

Peut être associée avec le support de sappie OX 126-000 (page 33)



Code	No.	Labels	 (mm)	Tête 	
2478099	OX 173 K-0500	KWF	380	500	930





OX 173 E & H Sappie à main

- Pour déplacer et ramasser des branches et des petits rondins
- Pour un travail ergonomique qui ménage le dos
- Avec manche de haute qualité en frêne (No. OX 173 E-) ou hickory (No. OX 173 H-)

Peut être associée avec le support de sappie OX 126-000 (page 33)





Code	No.	Labels	 (mm)	Tête 		Manche de rechange
1592408	OX 173 E-0500	KWF	380	500	775	OX E-78 E-0380
2976463	OX 173 E-0600	KWF	600	500	1020	OX E-78 E-0600
1949365	OX 173 H-0580	KWF	800	500	1100	OX E-78 H-0800



OX 172 A Sappie à main en aluminium

- Pour déplacer et ramasser des branches et des petits rondins
- Pour un travail ergonomique qui ménage le dos
- Manche en alliage aluminium très résistant
- La géométrie particulière de la pointe garantit une accroche nette dans le bois
- Excellente stabilité, maintien sûr, outil extrêmement léger
- Avec poignée ergonomique en plastique et crochet anti-glisser



Code	No.	Labels	 (mm)	
1976176	OX 172 A-0500	KWF	500	500
1976168	OX 172 A-0700	KWF	700	580
2294478	OX 172 A-0900	KWF	900	760



OX 172 SCH Sappie à main en aluminium

avec lame

- Pour déplacer et ramasser des branches et des petits rondins
- Avec une lame arrière supplémentaire pour séparer rapidement les fibres de bois
- À travers la double fonction, la sappie, avec une rotation rapide, sert de hachette et remplace ainsi l'utilisation d'outil supplémentaire pendant le travail
- Pour un travail ergonomique qui ménage le dos
- Manche en alliage aluminium très résistant
- La géométrie particulière de la pointe garantit une accroche nette dans le bois
- Excellente stabilité, maintien sûr, outil extrêmement léger
- Avec poignée ergonomique en plastique et crochet anti-glisser



Code	No.	 < mm >	
2937476	OX 172 SCH-0500	500	560



OX 171 E Sappie

forme tyrolienne, dentée

- Pour ripper et tirer des troncs d'arbre
- Dents supplémentaires pour une meilleure accroche sur le bois gelé
- Avec manche de haute qualité en frêne

Code	No.	 < mm >	Tête 		Manche de rechange
1592351	OX 171 E-1102	1100	1100	2100	OX E-76 E-1100
1592386	OX 171 E-1302	1100	1300	2300	OX E-76 E-1100



OX 70 E & H Faucille

- Pour enlever les plus petites excroissances, par ex. arbustes, broussailles, petits branchages
- Version forgée
- Avec tranchant dorsal supplémentaire
- Avec manche de haute qualité en frêne (OX 70 E-) ou en hickory (OX 70 H-)



Code	No.	Version	Labels	↳ mm ↲	Tête ↳ g ↲	↳ g ↲	Manche de rechange
1592106	OX 70 E-0901	pour utilisation à deux mains	KWF	900	900	1600	OX E-90 E-0900
1592122	OX 70 H-0905	pour utilisation à une seule main	KWF	450	900	1300	OX E-98 H-0450



OX 252 K Serpe suisse

- Indispensable pour le dépressage et pour enlever les plus petites excroissances
- Lame acier C45 trempé et revenu
- Avec manche bicomposants en plastique
- Forme antidérapante et ergonomique

Code	No.	Lame ↳ mm ↲	↳ mm ↲	↳ g ↲
2717883	OX 252 K-0500	295	465	640



OX 252 T Sacoche pour serpe suisse

- Etui pratique pour le transport
- Convient pour la serpe suisse n° OX 252
- Avec boutons-pression pour une fermeture rapide et une boucle de ceinture
- En polyester, rapide et facile à nettoyer

Code	No.	↳ g ↲
2794012	OX 252 T-0000	165



OX 125-0000 Ceinture forestière professionnelle

- Une ceinture en cuir véritable avec double perforation robuste
- Rembourrage stabilisant dans la partie inférieure, permettant une répartition équilibrée du poids, une tenue stable et un confort maximal de port
- Intérieur du rembourrage perforé pour une circulation optimale de l'air
- Largeur de ceinture env. 45 mm, largeur maximale du coussin arrière 130 mm
- Coussin amovible, ceinture en cuir utilisable aussi séparément
- Adapté pour un tour de taille de 80-120 cm

Code	No.		g
2907054	OX 125-0000		440



OX 126-0000 Support de sappe

- Support pour sappe à main OX 173
- Pour pouvoir poser l'outil rapidement pendant le travail et pour un transport en toute sécurité
- Accrochage facile de la sappe grâce à un fermoir à enclenchement
- En polyester, rapide et facile à nettoyer
- Le porte-outil en acier inoxydable oscille latéralement

Code	No.	haut.	larg.	g
2646978	OX 126-0000	160	105	140



OX 127-0000 Pochette pour coins

- Pour avoir toujours des coins à portée de main
- Deux grands logements offrent un maintien sûr pour deux coins. La poche arrière peut aussi être utilisée pour ranger une pince de transport OCHSENKOPF ou un crochet tire-bois
- Egalement combinable avec des ceintures larges grâce à une grande boucle de ceinture
- En polyester, rapide et facile à nettoyer

Code	No.	haut.	larg.	g
2821095	OX 127-0000	320	140	160



OX 129-0000 Porte-décimètre

- Pour mètres rubans de forestiers
- Deux anneaux pour accrocher le mètre ruban
- Évite l'endommagement des vêtements par la pointe de crochet
- Également combinable avec des ceintures larges grâce à une large boucle de ceinture
- En polyester, rapide et facile à nettoyer

Code	No.	haut.	larg.	prof.	
3086542	OX 129-0000	255	155	5	110



OX 128-0000 Holster pour aérosols

- Pour une conservation toujours à portée de main de bombes spray à la ceinture
- Spécialement adapté pour les peintures de marquage forestières ou les moyens de fermeture en tube de dommages d'arbres
- En polyester, rapide et facile à nettoyer

Code	No.	haut.	larg.	prof.	
3026833	OX 128-0000	275	115	80	114



OX 80 Griffes

- Marquage permanent du bois sans chimie
- Grattage de parasites situés sous l'écorce et en cas de maladies légères des arbres
- Pratique forme de couteau, repliable
- Lame en acier inoxydable trempé et revenu

Code	No.	Longueur de la lame		
3069044	OX 80	85	190	0,100

OUTILS DE CHARPENTIER



OX 410 Herminette



- Pour le travail de surfaces en bois, par ex. de poutres
- En acier au chrome-vanadium
- Lame(s) finement polie(s)

Code	No.	Version	Lame <mm>	<mm>	
1592874	OX 410-4500	3 taillants, avec chanfreins	45	450	1150



OX 350 - OX 355 Herminette

- Pour creuser, par ex. des troncs d'arbre
- Lame finement polie
- Fournie sans manche

Code	No.	Désignation	Blade <mm>		Spare handle	 <mm>
1592890	OX 350-0850	Herminette plate 85 mm	85	1150	OX E-91 E-0800	800
1592912	OX 355-0700	Herminette creuse 70 mm	70	1150	OX E-91 E-0800	800



OX 370 Plane ou couteau de charron

- Pour affiler des poutres de bois
- Poignées bleues intégralement rivetées
- Lame finement polie

Code	No.	Largueur des taillants	Longueur des taillants	
1593048	OX 370-2500	35	250	500



OX 375 Couteau de charron

Version droite et légère





- Pour affiler des poutres de bois
- Poignées noires intégralement rivetées

Code	No.	Largueur des taillants	Longueur des taillants	 g
1593056	OX 375-2250	35	225	400
1593064	OX 375-2500	35	250	450



OX 345 H Hachette de charpentier

- Avec pied de biche forgé
- Lame finement polie prête à l'emploi
- Avec manche de haute qualité en hickory

Code	No.		 mm	 mm		Manche de rechange
1593005	OX 345 H-1102	1100	120	380	1400	OX E-83 H-0390



OX 33-0200 Pierre d'affûtage

- Pierre d'affûtage en carbure de silicium avec chants arrondis
- Ce matériau est l'un des meilleurs abrasifs et l'un des plus durs et convient idéalement pour des outils présentant des tranchants essentiellement plats tels que des haches, hachettes, burins et couteaux
- Un côté avec grain grossier (120) pour l'affûtage rapide
- Un côté avec grain fin (320) pour l'affûtage de précision et le repassage

Application:

- Avec de l'huile fluide pour un affûtage fin
- Avec du pétrole pour un affûtage normal
- Avec de l'eau pour un affûtage approximatif
- Sec pour frottement fort

Code	No.	long.	larg.	haut.	g
1785419	OX 33-0200	125	50	20	200

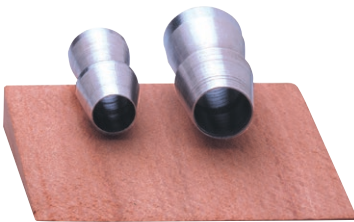

OX E-123 Kit de montage

3 pièces

- Composé de 2 cales en anneau et d'une cale en bois

Code	No.	Bezeichnung	g
1593897	OX E-123-0150	Kit de fixation pour hachettes, 3 pièces (2 coins coniques, 1 coin de bois)	8
1997238	OX E-123-0125	Kit de fixation pour marteaux à fendre le bois, 3 pièces (2 coins coniques, 1 coin de bois)	12
1593889	OX E-123-0100	Kit de fixation pour haches, 3 pièces (2 coins coniques, 1 coin de bois)	12
1693867	OX E-123-0200	Kit de fixation pour haches pesantes, 3 pièces (2 coins coniques, 1 coin de bois)	12

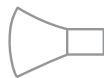

Conseils pour réaffûter le tranchant:

1 Le réaffûtage permet de raviver les tranchants émoussés. Utiliser pour cela une pierre à affûter.

2 Il faut veiller lors de l'affûtage à toujours conserver la forme de tranchant d'origine. En effectuant des mouvements circulaires, placez tout d'abord la partie «grossière» de la pierre sur le tranchant. Vous obtiendrez le meilleur fil à l'aide d'un grain fin.

3 Il est possible d'obtenir différents résultats d'affûtage en utilisant par ex. de l'huile ou de l'eau.

L'ENTRETIEN ET SÉCURITÉ

Consignes de sécurité générales

- Ne frappez jamais acier sur acier (par ex. marteau ou hache contre hache). C'est pourquoi les coins en acier doivent toujours être enfoncés avec des maillets en bois dur ou en plastique. La frappe de l'acier sur l'acier peut occasionner des éclats de matériaux et des accidents graves.
- Pour enfoncer des coins en alu et en plastique utilisez uniquement un outil approprié comme un merlin. Sa construction spéciale en fait le seul outil adapté à frapper des coins sans se détériorer.
- Utiliser uniquement des outils conformément à leur destination. Exemple : une hache utilisée comme un marteau n'est pas conforme à l'utilisation de cet outil.
- Il faut vérifier l'outil avant chaque usage. L'outil ne doit présenter à la tête et au manche aucune fissure ou dommage. Le manche doit être fixé fermement à la tête.
- Portez des vêtements de protection appropriés, par ex. des lunettes, des gants et des chaussures de protection.
- Ne pas utiliser les outils comme levier.



Consignes d'entretien et de rangement

- Un bon entretien de votre outil prolonge sa durée de vie.
- Par conséquent rangez toujours les outils dans un lieu adapté.
- Un rangement dans un air très sec permet de faire sécher le manche rapidement.
- Un rangement dans un endroit trop humide fait gonfler le manche en bois.
- En cas d'inutilisation, protégez le tranchant de la rouille en l'enduisant d'huile ou de graisse.
- Le réaffûtage permet de raviver les tranchants émoussés.
- Veillez toujours à ce que les outils soient en parfait état.
- Le tranchant doit être protégé.
- Un manche trop sec et mal fixé constitue un risque d'accident et doit être remplacé aussitôt par un manche d'origine.rt.

Conseils d'utilisation de coins

- Pour frapper des coins en aluminium ou en plastique, veiller à utiliser exclusivement un outil approprié comme un merlin. Sa construction spéciale en fait le seul outil adapté à frapper des coins sans se détériorer.
- Après un usage prolongé, une bavure peut se former au niveau de la plaque de frappe des coins en aluminium. Cette bavure peut présenter des arêtes vives et doit être éliminée, par exemple par meulage.
- Ne frappez jamais directement l'acier avec de l'acier : ceci risque de causer des éclats sur le matériel et d'entraîner de graves accidents. Veillez toujours à frapper sur le coin en acier à l'aide d'un marteau en bois dur ou en plastique

22 23

Informations generales

La présente édition du catalogue remplace toutes les précédentes. Photos et caractéristiques techniques correspondent à la situation actuelle.

En raison des améliorations et de l'adaptation à l'évolution des techniques, nous nous réservons le droit de procéder à des modifications quant à l'apparence, aux dimensions (toujours en «mm» sauf en cas d'indication contraire), aux poids, caractéristiques et aux performances. Aucune réclamation concernant des modifications ou des livraisons différées de produits précédemment livrés n'est recevable. Des suppressions peuvent être effectuées à tout moment sans qu'elles puissent donner lieu à réclamation.

Toutes les instructions d'utilisation et conseils de sécurité sont sans engagement. Ils ne se substituent en aucun cas aux prescriptions légales ou à celles émises par les associations professionnelles.

Aucune responsabilité n'est assurée en cas d'erreur d'impression.

Une reproduction, même partielle, ne peut être effectuée qu'après accord préalable et donné par écrit par GEDORE.
Tous droits dans le monde entier réservés.

Vous trouverez la version actuelle de nos conditions commerciales générales ainsi que nos conditions de livraison et de paiement dans l'impressum à l'adresse: www.gedore.com

Conception globale:

GEDORE Werkzeugfabrik GmbH & Co. KG
Remscheider Straße 149
42899 Remscheid · GERMANY

T +49 2191 596 - 0
F +49 2191 596 - 230
info@gedore.com
www.gedore.com

Brands of the GEDORE Group

gedore.com · ochsenkopf.com

© Copyright by GEDORE Remscheid

Ce catalogue a été imprimé sur des supports recyclables et papier blanchi sans chlore.



SÜDO AG / JASA AG
Müslistrasse 43
CH-8957 Spreitenbach

Tel: +41 (0)44 439 90 50
Fax: +41 (0)44 439 90 51
info@suedo.ch
www.suedo.ch