

Index	A	B
Änderungs-Nr.	3560_0	3656_0
Änderung	Auf Design 2016 umgestellt; Firmenname geändert	
Datum	05.01.17	03.02.20
Name	B.Knabe	M.Elsner

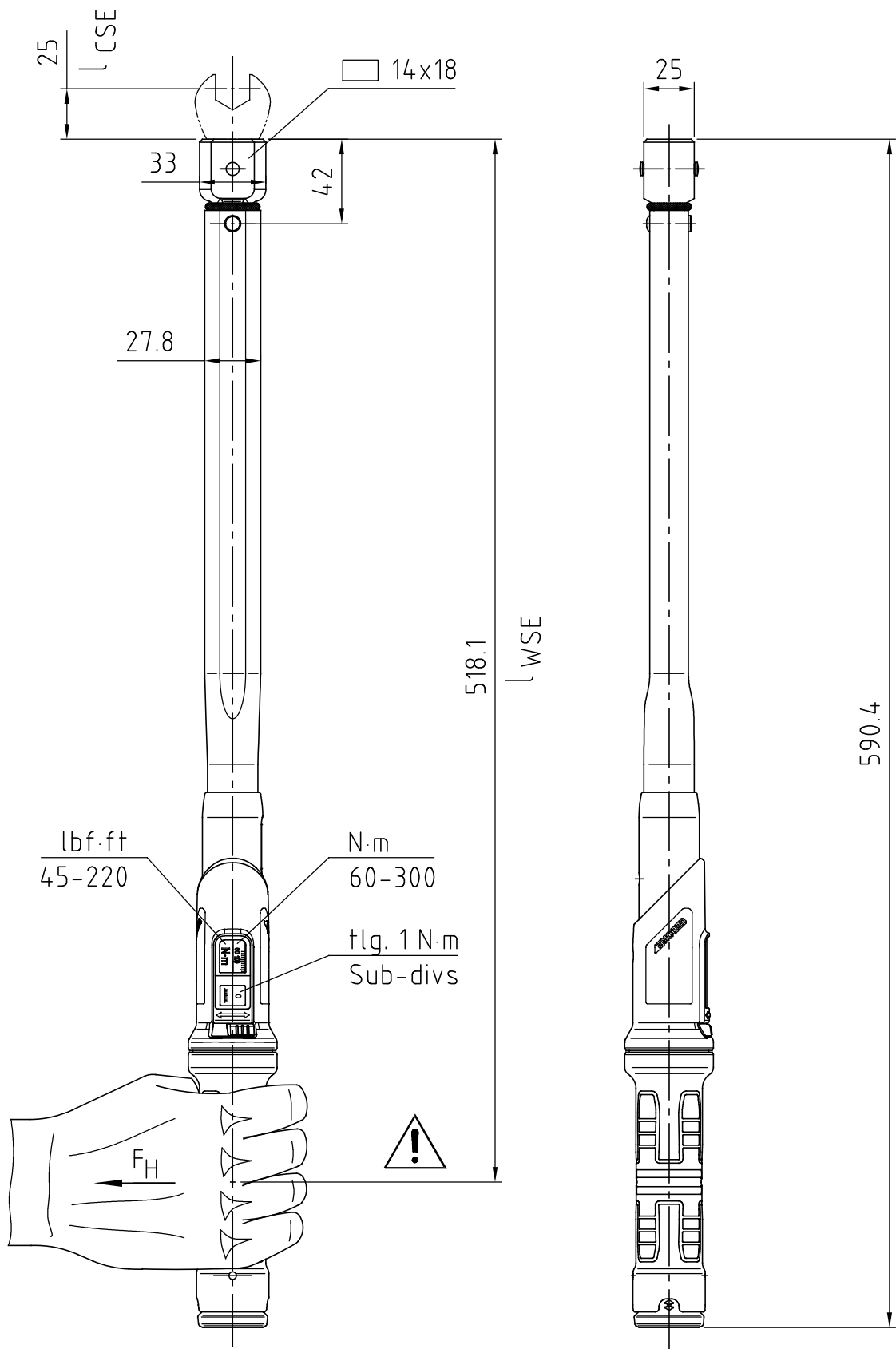

m = 1300 g

GEDORE

Bearb.	28.11.11	M.Elsner	Änderungsindex	Ident.-Nr. (Teilenummer)
Gepr.	28.11.11	B.Knabe		
Norm			B	2641488M

Bezeichnung

DMSE 300 DREMASTER SE 60-300 N·m